

ТЫ ЗДЕСЬ ГЛАВНЫЙ.



УМНЫЕ ПРИБОРЫ ДЛЯ БЕЗОПАСНОСТИ И КОМФОРТА

Дистанционный контроль, управление
и охрана 24/7



Умные приборы для безопасности и комфорта

Российская компания «Микро Лайн» - разработчик и производитель профессиональных M2M решений для дистанционного контроля и диспетчеризации инженерных систем, систем отопления; охранных комплексов для помещений; противоугонных автомобильных комплексов, систем мониторинга транспорта.

Решения в области M2M технологий основаны на взаимодействии технических устройств посредством проводных и беспроводных связей.

Управление и контроль осуществляется через собственный веб сервис и единое мобильное приложение ZONT, а также без использования интернета через смс и голосовую связь.

Приборы ZONT и MEGA предназначены для эффективной автоматизации, управления инженерными системами и контролирования частных и загородных домов, муниципальных учреждений, производственных и складских комплексов.

За 23 года более 150 000 объектов в России и странах СНГ оснащены нашими приборами дистанционного контроля и управления.



23
года
на рынке



995
компаний
интеграторов



635
компаний
продавцов

Содержание

О нас

Веб сервис и приложение ZONT..... 4

Управление отоплением

Расшифровка графических значков 6

Возможности приборов 7

Функции приборов 8

Термостаты и отопительные контроллеры 12

ZONT H-1V NEW 14

ZONT SMART NEW..... 15

ZONT H-1V.02 16

ZONT SMART 2.0 18

Погодозависимые автоматические регуляторы..... 20

ZONT Climatic Optima 22

ZONT Climatic 24

Блок расширения EX-77 25

Универсальные контроллеры 27

ZONT H700+ PRO 30

ZONT H1000+ PRO.V2.....32

ZONT H1500+ PRO34

ZONT H2000+ PRO.V2.....36

Блоки расширения.....39

Адаптеры и платы цифровой шины.....41

Дополнительное оборудование

Комнатные термостаты 44

Управляемый блок розеток (RS-485).....46

Управляемый блок розеток (GSM/Wi-Fi).....47

Панели управления.....48

Таблица совместимости49

Схемы подключения

Схемы подключения датчиков и извещателей 53

Схемы подключения исполнительных приборов..... 55

Подключение насоса.....57

От контроля до эффективного управления

Веб-сервис ZONT:

- Отображает текущую температуру в помещениях
- Дистанционно управляет режимами работы котла, ГВС, позволяет менять температурный режим
- Управляет инженерной системой дома и электроприборами
- Поддерживает автоматическую работу системы отопления по заданному алгоритму и расписанию
- Контролирует исправность работы котла и системы отопления, напряжение сети
- Передает моментальные сигналы об ошибках работы котла, сбоях в работе системы
- Передает мгновенные оповещения от дополнительных датчиков (охранных, пожарных, протечки воды, утечки газа и др.)
- Транслирует видео с камеры видеонаблюдения в реальном времени
- Хранит историю событий и статистику работы системы, позволяет контролировать и пополнять баланс sim-карты

Личный кабинет ZONT защищен паролем и позволяет разграничить права пользователей. Доступен через любой браузер и бесплатное мобильное приложение.



Серверы и завод находятся в России, что гарантирует – приборы всегда останутся на связи!

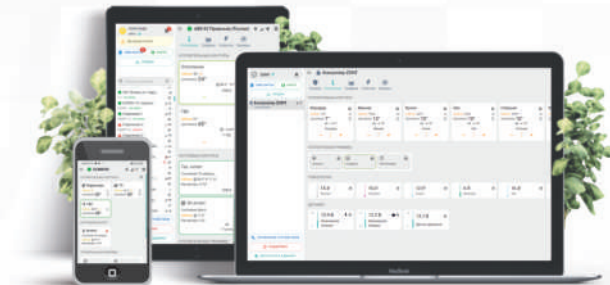

Управление отоплением

Для газовых, электрических котлов

Подключение релейное или по цифровой шине котла – поддерживаются шины*: OpenTherm, E-Bus, BridgeNet (Ariston), BSB, Navien, Daesung, Rinnai, Arderia, Wolf, EMS+, Modbus.

ZONT обеспечивает контроль и дистанционное управление системой отопления и ГВС, дополнительным оборудованием и различными электроприборами (насосы, сервоприводы, освещение, автополив, ворота и пр.).

Возможности автоматике ZONT:

- Автоматизация работы инженерных систем
- Погодозависимое управление
- Работа системы по сценариям, расписанию
- Удаленное изменение параметров
- Контроль безопасности объектов
- Мгновенные оповещения о любых событиях

Управление осуществляется через GSM и Wi-Fi связь, смс, собственный веб сервис и бесплатное мобильное приложение ZONT.

**Данные актуальны на октябрь 2024 г. Ведутся работы по расширению списка котлов, поддерживающих управление по цифровой шине*



Расшифровка графических значков



GSM-связь



GSM+Wi-Fi



Ethernet



Управление
через телефон



Управление
через интернет,
веб сервис



Приложение
для iOS и Android



Управление
по цифровой
шине



2 котла
(основной + резерв)



Каскад котлов



Управление ГВС



Управление
бойлером ГВС



Управление
несколькими
контурами



Плавное
управление
смесительными
клапанами



Управление
циркуляционным
насосом



Погодозависимое
управление



Работа
по расписанию



RS-485



RESET



Радиозона
433 МГц



Радиозона
868 МГц
(опционально)



Датчики NTC



Охранные
датчики



Поддержка
блоков
расширения



Управление
с выносной
панели



Выносная
панель
в комплекте
(опционально)



Работает
с Яндекс Алисой



Работает
со Sber Салют

Возможности приборов

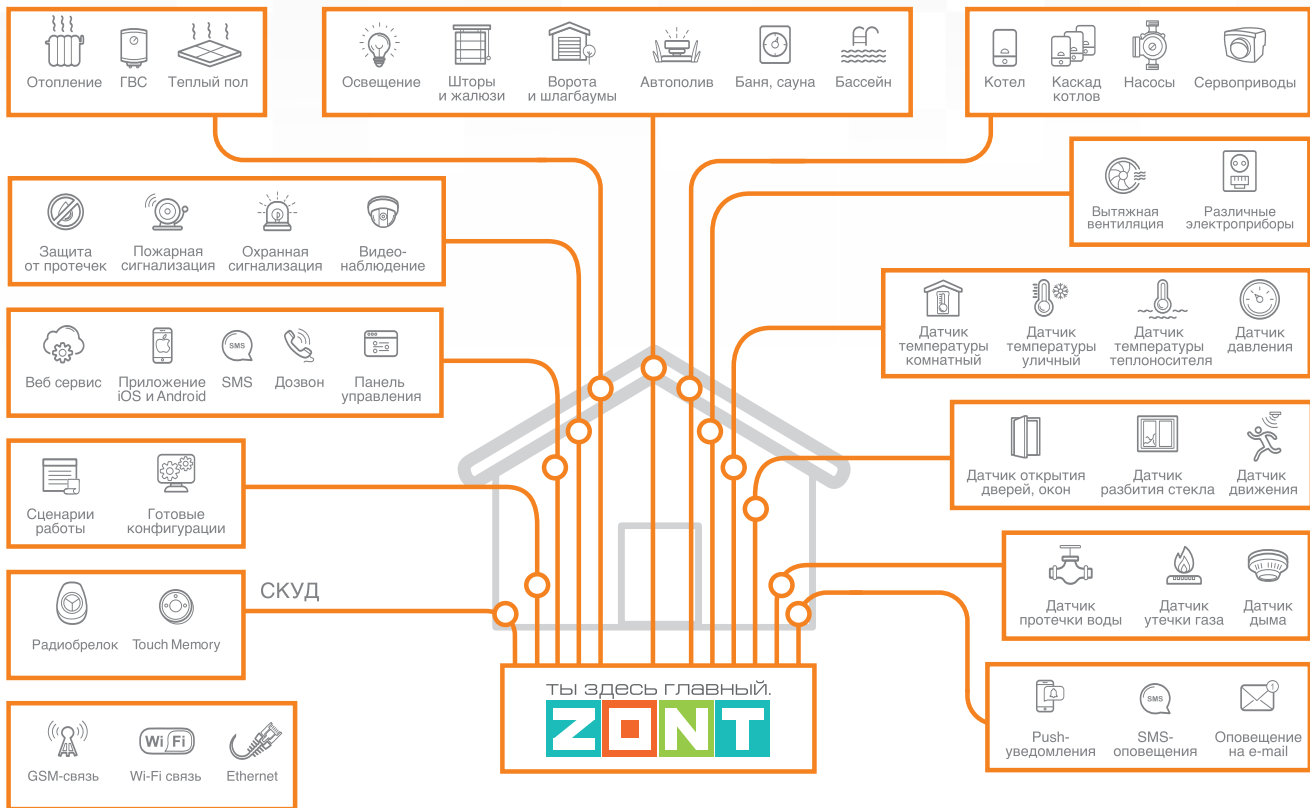

Функции приборов



Погодозависимая автоматика (ПЗА)

Управление работой котла и контуров системы отопления осуществляется с учетом изменения температуры на улице.

- Температура теплоносителя плавно меняется в зависимости от погоды за окном.
- Использует определенные, заранее вычисленные зависимости уличных температур и температуры теплоносителя, достаточные для поддержания в помещении целевой температуры.
- Экономит топливо и ресурс котла, а в доме всегда комфортная температура.
- Режим ПЗА фоновый и работает со всеми другими режимами приборов ZONT.
- Использует данные погодного сервера или датчика уличной температуры.



Работа по расписанию

Прибор автоматически поддерживает и меняет температуру по заданному в личном кабинете ZONT расписанию работы.

- Минимальная температура в доме во время отсутствия членов семьи.
- Конкретное температурное значение к возвращению домочадцев.
- Расписание задается с шагом в 1 час.
- Дистанционное изменение настроек в любое время из любой точки мира.

Функции приборов



Алгоритм ПИД-регулирования

Вычисляет разницу между целевой температурой воздуха и показаниями датчика воздуха, по этому значению рассчитывается необходимая температура теплоносителя.

- Прибор ZONT стремится минимальными изменениями температуры теплоносителя поддерживать заданную температуру воздуха в помещении.
- Обеспечивает равномерный нагрев и максимально эффективное (экономичное) использование энергоресурсов.



Функция «Антизамерзание»

Применяется для предотвращения замерзания теплоносителя в трубопроводах.

- Поддерживает температуру теплоносителя на минимально допустимом уровне, достаточном для обеспечения безопасности трубопроводов в холодное время года.
- Система работает с минимальными затратами энергии и нагрев не производится до тех пор, пока температура не опустится ниже +5 °С.



Функция «Антилегионелла»

Предотвращает развитие вредоносных бактерий легионеллы в бойлере косвенного нагрева. Применяется только в конфигурациях системы отопления, где бойлер представляет собой отдельный контур и управляется прибором ZONT.

- Функция инициирует регулярный нагрев воды в бойлере до 65 °С на 15 минут.
- Эффективно справляется с опасными микроорганизмами.



Функция «Лето»

Активация функции приводит к отключению работы контура, когда уличная температура достигнет установленного порога.

- Позволяет избежать ненужного перегрева и экономить на энергоносителе.
- Как только фактическое значение уличной температуры опустится ниже заданного температурного порога, контур начнет работать в ранее установленном режиме.
- Использует данные погодного сервера или датчика уличной температуры.



Мгновенные оповещения

Моментально уведомляют обо всех нештатных ситуациях.

- Оповещения отправляются одним или несколькими выбранными способами в виде push-уведомлений, смс или на e-mail.
- Возможна настройка отправки оповещений нескольким доверенным лицам.



Голосовые помощники Яндекс Алиса и Sber Салют

Позволяют управлять приборами ZONT при помощи голосовых команд.

- Дают возможность менять целевую температуру в каждой отдельной зоне отопления.
- Предоставляют возможность управления пользовательскими элементами.
- Активируют и деактивируют охранный режим для разных зон.
- Выполняют групповые команды управления для всех зон.

Сценарии работы

Заданные алгоритмы работы инженерных систем, приборов и устройств. Сценарии определяют, в какой последовательности, при каких обстоятельствах и как будут взаимодействовать приборы для достижения заданного результата.

- Польза сценариев: экономия энергоресурсов, обеспечение безопасности, повышение комфорта.
- В сценарии возможно объединить несколько приборов и устройств в доме.
- В любой момент алгоритмы можно переписать, усовершенствовать.
- Для удобства пользователей доступно создание кнопок быстрой активации сценариев в личном кабинете.
- Сценарии создаются в визуальной-блочной среде scratch.

Создание сценариев доступно в меню настроек контроллеров H700+ PRO, H1000+ PRO, H1500+ PRO, H2000+ PRO, H1000+ PRO.V2, H2000+ PRO.V2.

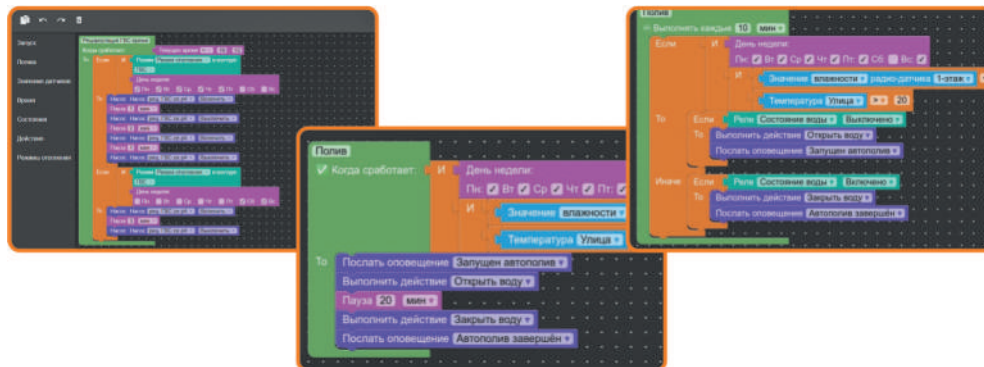

Термостаты и отопительные контроллеры

- Дистанционное управление котлом из любой точки мира
- Контроль системы отопления 24/7
- Автоматическая работа котла по заданному сценарию и расписанию
- Мгновенные оповещения при возникновении нештатной ситуации
- Подключение дополнительных охранных датчиков
- Экономия на отоплении от 35%



Таблица сравнения термостатов и отопительных контроллеров

	ZONT H-1V NEW	ZONT SMART NEW	ZONT H-1V.02	ZONT SMART 2.0
Котлов в управлении		1		2
Релейное управление котлом		+		+
Цифровое управление котлом (через адаптер)		+		+
Управление ГВС через котел (при цифровом управлении)		+		+
Управление ГВС через отдельный контур		-		+
Доп. управляемые выходы (универсальные)		-		3
Использ-е реле для подключения исполнительного устройства кроме котла		-		+
Подключение радиоустройств		40		120
Управление через интернет (веб сервис, приложение)		+		+
Управление без интернета		смс		смс
Связь GSM (4G LTE)		+		+
Связь Wi-Fi		+		+
Датчики NTC в комплекте		+		+
Крепление	DIN-рейка	навесное	DIN-рейка	навесное
Габаритные размеры, мм	90 x 71 x 57	150 x 130 x 30	90 x 71 x 57	150 x 130 x 30

Отопительный термостат ZONT H-1 V NEW (GSM+Wi-Fi)

арт. ML00005890

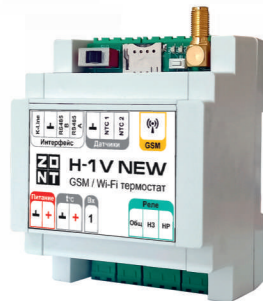

Блок питания
12-24V



GSM-антенна



Датчик температуры NTC



Клемники
винтовые



SIM-карта



Карта владельца

Управление:

1 котел; ГВС*
релейное или цифровое (через внешний адаптер), подробнее стр. 40
**только при цифровом управлении и если котел управляет ГВС*

Режимы работы:

10 настраиваемых
Погодозависимое управление отоплением
ПИД-регулирование
Расписание (часовое, недельное)
Защита от замерзания (режим «Выключен +5°»)
Мониторинг температуры, влажности, давления

Датчики, подключение:

- до 10 датчиков t°
- до 10 проводных датчиков различного назначения
- до 40 радиодатчиков 868 МГц

Оповещения:

- авария и ошибка котла, неисправность датчиков t°
- отключение / включение питания
- выход t° за пороговые значения (min / max)
- срабатывание дополнительных охранных датчиков

Напряжение питания	10-28 В
Аккумулятор резервного питания	встроенный, 800 мА*ч
Релейный выход (только котел)	1 шт.
Аналоговый вход	1 шт.
Вход для датчиков NTC	2 шт.
Цифровой вход	1 шт.
Интерфейсы	K-Line, 1-Wire, RS-485
Габаритные размеры	90 x 71 x 57 мм
Крепление	на DIN-рейку

Отопительный термостат ZONT SMART NEW (GSM+Wi-Fi)

арт. ML00005886



Блок питания 12V



GSM-антенна



Датчик температуры NTC



Клемники
винтовые



SIM-карта



Карта владельца

Управление:

1 котел; ГВС*

релейное или цифровое (через внешний адаптер), подробнее стр.40

**только при цифровом управлении и если котел управляет ГВС*

Режимы работы:

10 настраиваемых

Погодозависимое управление отоплением

ПИД-регулирование

Расписание (часовое, недельное)

Защита от замерзания (режим «Выключен +5°»)

Мониторинг температуры, влажности, давления

Датчики, подключение:

- до 10 датчиков t°
- до 10 проводных датчиков различного назначения
- до 40 радиодатчиков 868 МГц

Оповещения:

- авария и ошибка котла, неисправность датчиков t°
- отключение / включение питания
- выход t° за пороговые значения (min / max)
- срабатывание дополнительных охранных датчиков

Напряжение питания	10-28 В
Аккумулятор резервного питания	встроенный, 800 мА*ч
Релейный выход (только котел)	1 шт.
Аналоговый вход	1 шт.
Вход для датчиков NTC	2 шт.
Цифровой вход	1 шт.
Интерфейсы	K-Line, 1-Wire, RS-485
Габаритные размеры	150 x 130 x 30 мм
Крепление	навесное и DIN-рейку

Отопительный контроллер ZONT H-1 V.02 (GSM+Wi-Fi)

арт. ML00005454

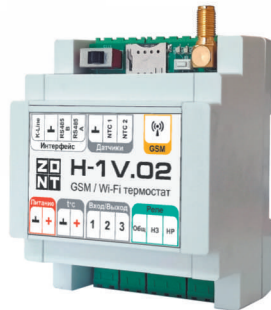

Особенности модели:

- 2 вида связи – **GSM** и **Wi-Fi**
- **10 готовых конфигураций** для быстрой настройки
- Управление **2 котлами** по алгоритмам: основной/резервный, расписание
- Управление **ГВС**, насосом, сервоприводом
- Возможность подключения **3 радиомодулей**
- Управление исполнительными устройствами (протечка, освещение, охрана и др.)
- Настройка веб-кнопок быстрого управления
- **ПЗА** и **ПИД**-регулирование
- Работа с погодным сервером
- Защита от замерзания
- Защита от легионеллы
- Новое **программное обеспечение**
- Новый **процессор** для увеличения быстродействия и функциональности прибора
- Поддержка аналоговых **датчиков температуры NTC**
- Поддержка аналоговых **датчиков давления**



Блок питания
12-24V



GSM-антенна



Датчик температуры NTC



Клемники
винтовые



SIM-карта



Карта владельца

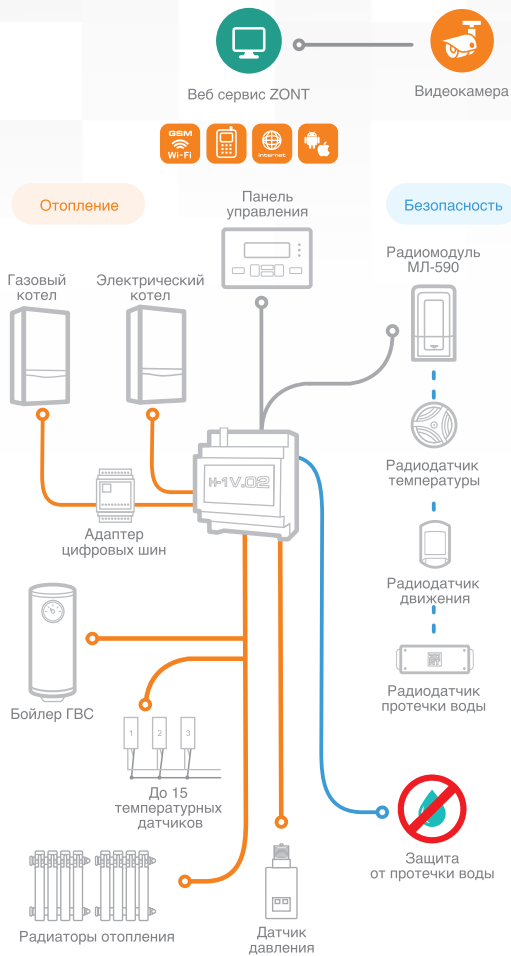

Пример инженерной системы на базе ZONT H-1V.02

Управление:

2 котла (основной + резервный, расписание); ГВС, исполнительные устройства релейное или цифровое (через внешний адаптер только основной котел), подробнее стр. 40

Режимы работы:

10 настраиваемых
 Погодозависимое управление отоплением
 ПИД-регулирование
 Расписание (часовое, недельное)
 Защита от замерзания (режим «Выключен +5°»)
 Мониторинг температуры, влажности, давления
 Функции «Антилегионелла», «Антизамерзание», «Лето»

Датчики, подключение:

- до 15 датчиков t°
- до 15 проводных датчиков различного назначения
- поддержка аналоговых датчиков NTC
- до 120 радиодатчиков 868 МГц

Оповещения:

- авария и ошибка котла, неисправность датчиков t°
- отключение / включение питания
- выход t° за пороговые значения (min / max)
- срабатывание дополнительных охранных датчиков

Напряжение питания	10-28 В
Аккумулятор резервного питания	встроенный, 800 мА*ч
Релейный выход (котел или электроприбор)	1 шт.
Универсальные входы/выходы	3 шт.
Вход для датчиков NTC	2 шт.
Цифровой вход	1 шт.
Интерфейсы	K-Line, 1-Wire, RS-485
Габаритные размеры	90 x 71 x 57 мм
Крепление	на DIN-рейку

Отопительный контроллер ZONT SMART 2.0 (GSM+Wi-Fi)

арт. ML00004479



Блок питания 12V



GSM-антенна



Датчик температуры NTC



Клеммники винтовые 5 шт.



SIM-карта micro



Карта владельца

Особенности модели:

- 2 вида связи – **GSM и Wi-Fi**
- **10 готовых конфигураций** для быстрой настройки
- Управление **2 котлами** по алгоритмам: основной/резервный, расписание
- Управление **ГВС**, насосом, сервоприводом
- Возможность подключения **3 радиомодулей**
- Управление исполнительными устройствами (протечка, освещение, охрана и др.)
- Настройка веб-кнопок быстрого управления
- **ПЗА и ПИД**-регулирование
- Работа с погодным сервером
- Защита от замерзания
- Защита от легионеллы
- Новое **программное обеспечение**
- Новый **процессор** для увеличения быстродействия и функциональности прибора
- Поддержка аналоговых **датчиков температуры NTC**
- Поддержка аналоговых **датчиков давления**

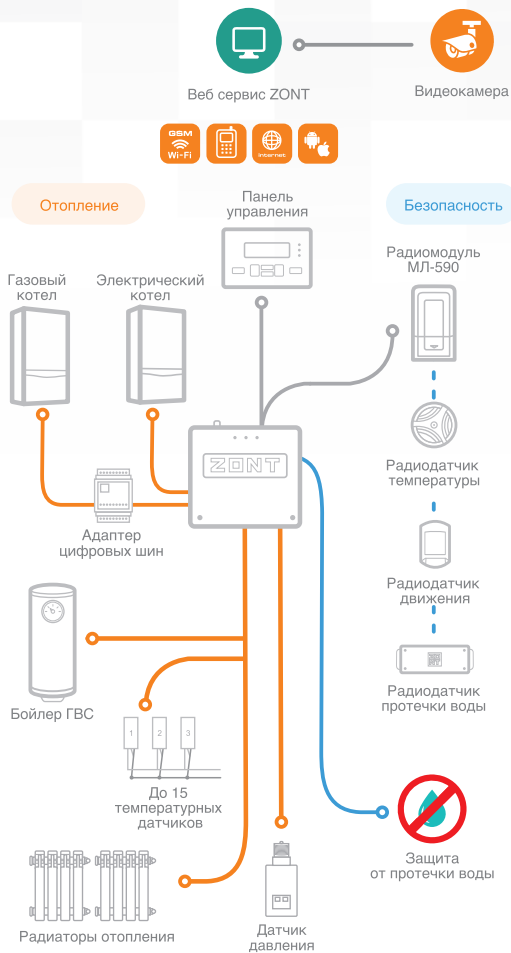

Пример инженерной системы на базе ZONT SMART 2.0

Управление:

2 котла (основной + резервный, расписание); ГВС; исполнительные устройства релейное или цифровое (через внешний адаптер только основной котел), подробнее стр.40

Режимы работы:

10 настраиваемых
 Погодозависимое управление отоплением
 ПИД-регулирование
 Расписание (часовое, недельное)
 Защита от замерзания (режим «Выключен +5°»)
 Мониторинг температуры, влажности, давления
 Функции «Антилегионелла», «Антизамерзание», «Лето»

Датчики, подключение:

- до 15 датчиков t°
- до 15 проводных датчиков различного назначения
- поддержка аналоговых датчиков NTC
- до 120 радиодатчиков 868 МГц

Оповещения:

- авария и ошибка котла, неисправность датчиков t°
- отключение / включение питания
- выход t° за пороговые значения (min / max)
- срабатывание дополнительных охранных датчиков

Напряжение питания	10-28 В
Аккумулятор резервного питания	встроенный, 800 мА*ч
Релейный выход (котел или электроприбор)	1 шт.
Универсальные входы/выходы	3 шт.
Вход для датчиков NTC	2 шт.
Цифровой вход	1 шт.
Интерфейсы	K-Line, 1-Wire, RS-485
Габаритные размеры	150 x 130 x 30 мм
Крепление	на стену и DIN-рейку

Погодозависимые автоматические регуляторы

Комфортное управление многоконтурной системой отопления и ГВС

- 3 модификации приборов, отличающиеся количеством управляемых контуров
- Настройка прибора с панели управления и через веб сервис
- Полный контроль и управление с панели даже при отсутствии связи
- Управление 2 котлами (в т.ч. каскад)
- Управление несколькими контурами отопления и контуром ГВС
- Работа отопительной системы по расписанию
- Контроль системы отопления 24/7
- Экономия на отоплении от 35%



Таблица сравнения регуляторов

	ZONT Climatic Optima	ZONT Climatic 1.1	ZONT Climatic 1.2	ZONT Climatic 1.3
Котлов в управлении	до 2	до 2	до 2	до 2
Контуров ГВС в управлении	1	1	1	1
Контуров отопления в управлении	3	1	2	3
Релейное управление	+	+	+	+
Цифровое управление (через плату цифровой шины)	+	+	+	+
Управление через интернет (веб сервис, приложение)	-	+	+	+
Управление без интернета (смс, дозвон)	-	+	+	+
Ручное управление (панель в комплекте)	+	+	+	+
Связь GSM (4G LTE)	-	+	+	+
Связь Wi-Fi	-	+	+	+
Поддержка блоков расширения (стр. 25)	-	-	-	+
Габаритные размеры, мм	100 x 330 x 300	100 x 330 x 300	100 x 330 x 300	100 x 330 x 300

Погодозависимый автоматический регулятор ZONT Climatic OPTIMA (панель управления)

арт. ML00004782



Заглушка



Датчики температуры проводные NTC, 6 шт.

Управление:

- 2 котла (каскад, основной + резервный, расписание) релейное или цифровое (через платы цифровых шин), подробнее стр. 40
- 1 контур ГВС; 3 прямых/смесительных контура.
- насос рециркуляции

Способы управления: выносная панель (в комплекте)

Режимы работы:

4 регулируемых
Погодозависимое управление отоплением
ПИД-регулирование
Расписание (часовое, недельное)
Защита от замерзания (режим «Выключен +5°»)
Мониторинг температуры, влажности, давления
Функции «Антилегионелла», «Антизамерзание», «Лето»

Датчики, подключение:

- до 15 датчиков t° (в комплекте NTC, 6 шт.)
- до 40 радиодатчиков 868 МГц

Индикация:

- авария и ошибка котла
- неисправность контура

Отопление

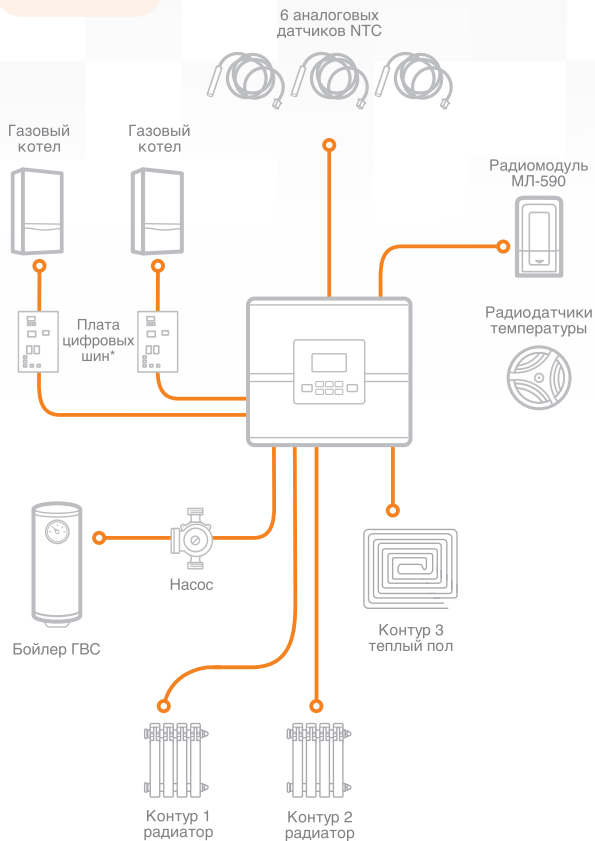

Пример инженерной системы на базе ZONT Climatic OPTIMA

*платы цифровых шин убираются под корпус

Основное питание – номинальное напряжение	10-28 В
Аккумулятор резервного питания	встроенный, 800-1000 мА*ч
Релейный выход	13 шт.
Входы	6 шт. для датчиков NTC
Интерфейсы	K-Line, 1-Wire, RS-485, USB 2.0 slave
Габаритные размеры	330 x 300 x 100 мм
Крепление	на любую поверхность

Погодозависимый автоматический регулятор идеально подходит для контроля и управления комплексными системами отопления и горячего водоснабжения в зданиях без использования средств связи.

Погодозависимый автоматический регулятор ZONT CLIMATIC (GSM+Wi-Fi+панель управления)

арт. ML00004511 / ML00004510 / ML00004486



GSM-антенна



Датчики температуры проводные NTC, 4-6 шт. (в зависимости от модели)



Заглушка



SIM-карта



Карта владельца

Модификации ZONT Climatic для управления различным количеством контуров:

ZONT Climatic 1.1	ZONT Climatic 1.2	ZONT Climatic 1.3
1 контур ГВС	1 контур ГВС	1 контур ГВС
1 прямой/смесительный контур*	2 прямых/смесительных контура*	3 прямых/смесительных контура*
Поддержка до 2 контуров	Поддержка до 3 контуров	Поддержка до 16 контуров**
7 реле	10 реле	13 реле

*Определяется настройками

**За счет подключаемых блоков расширения EX-77 (один блок добавляет 2 дополнительных смесительных контура)

Управление:

- 2 котла (каскад, основной + резервный, расписание)
- релейное или цифровое (через платы цифровых шин, 2 котла), подробнее стр.40
- 1 контур ГВС; от 1 до 3 прямых/смесительных контуров (в зависимости от модификации)
- до 12 доп. прямых/смесительных контуров с блоками расширения EX-77 (только для ZONT Climatic 1.3)
- насос рециркуляции

Режимы работы:

4 регулируемых
Погодозависимое управление отоплением
ПИД-регулирование
Расписание (часовое, недельное)
Защита от замерзания (режим «Выключен +5°»)
Мониторинг температуры, влажности, давления
Функции «Антилегионелла», «Антизамерзание», «Лето»

Датчики, подключение:

- до 15 проводных датчиков t° (в комплекте NTC, 6 шт.)
- до 40 радиодатчиков 868 МГц

Оповещения:

- авария и ошибка котла, неисправность датчиков t°
- отключение / включение питания
- выход t° за пороговые значения (min / max)

Основное питание	220 В, 50 Гц переменного тока
Диапазон рабочих напряжений	180 - 250 В
Резервное питание	встроенный аккумулятор LIR 14500, 800 мА*ч
Потребляемая мощность	не более 25 Вт
Входы	6 шт. для датчиков NTC
Релейный выход	7 / 9 / 13 шт. (в зависимости от модификации)
Внутренний выход питания	1 шт., +5 В
Интерфейсы	1-Wire, RS-485
Габаритные размеры	330 x 300 x 100 мм
Крепление	на любую поверхность

Блок расширения EX-77 для ZONT Climatic 1.3

арт. ML00004766

**Обеспечивает:**

- добавление 2 дополнительных контуров
- возможность использования 2 входов для подключения датчиков NTC
- возможность подключения цифровых проводных датчиков температуры к шине 1-Wire для построения дополнительной сети датчиков
- обмен данными с регулятором по интерфейсу RS-485

К регулятору ZONT Climatic 1.3 можно подключить до 6 блоков расширения, увеличив систему до 16 управляемых контуров

Отопление



Веб сервис ZONT



Видеокамера



До 40 радиодатчиков

Радиомодуль
МЛ-590



Газовый котел



Газовый котел

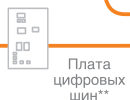

Плата цифровых шин**



Бойлер ГВС



Насос



Контур 3
теплый пол

6 аналоговых датчиков NTC



Блок расширения EX-77
x 6*



2 аналоговых датчика NTC



Контур 4
радиатор



Контур 5
радиатор



Контур 1
радиатор



Контур 2
радиатор

Пример инженерной системы на базе ZONT Climatic 1.3 с блоком расширения EX-77

*возможно подключить до 6 блоков расширения, каждый блок расширения добавляет 2 дополнительных контура

**платы цифровых шин убираются под корпус прибора

Универсальные контроллеры

Профессиональная автоматизация инженерных систем любой сложности. Диспетчеризация как котельной домохозяйств, так и полноценной системы безопасности, ситуационного управления инженерным и электрическим оборудованием.

- Дистанционное управление и автоматизация систем отопления и ГВС любой конфигурации
- Управление 2 и более котлами (каскад, резерв, расписание)
- Автоматическая работа инженерной системы по заданным сценариям
- Управление исполнительными устройствами систем отопления, вентиляции
- Использование данных погодного сервера для построения погодозависимого управления
- Создание веб кнопок быстрого управления (приборами, сценариями работы)
- Управление дополнительными электроприборами
- Контроль режимов охраны и безопасности
- Мгновенные оповещения доверенным лицам
- Контроль всей системы 24/7
- Экономия на использовании энергоресурсов от 35%



Таблица сравнения универсальных контроллеров

	ZONT H700+ PRO	ZONT H1000+ PRO.V2	ZONT H1500+ PRO	ZONT H2000+ PRO.V2
Котлов в управлении	2	2	2	>2
Выходы (P) и (OK)*	3 (P)	4 (P)	6 (OK)	8 (P)
Универсальные входы / выходы	2	2	6	4
Выходы 0-10 В	1	1	-	2
Входы 4-20 мА	-	1	-	2
Входы NTC	3	4	4	8
Внешние адаптеры**	2	2	2	>2
Радиочастота 433 МГц***	+	+	+	+
Радиочастота 868 МГц***	+	+	+	+
Связь GSM, Wi-Fi	+	+	+	+
Связь Ethernet	-	+	+	+
Поддержка блоков расширения	-	2	1	5
RS-485	1	2	1	2
K-Line	1	1	-	-
1-Wire	1	1	1	2
Типоразмер DIN	7	10	7	13

*Выходы (P) и (OK) – релейные и открытый коллектор

**Внешние адаптеры (приобретаются отдельно) - протоколы OpenTherm, E-Bus, Ariston, Navien, BSB, Daesung, Wolf, Rinnai, Arderia, EMS+, Modbus

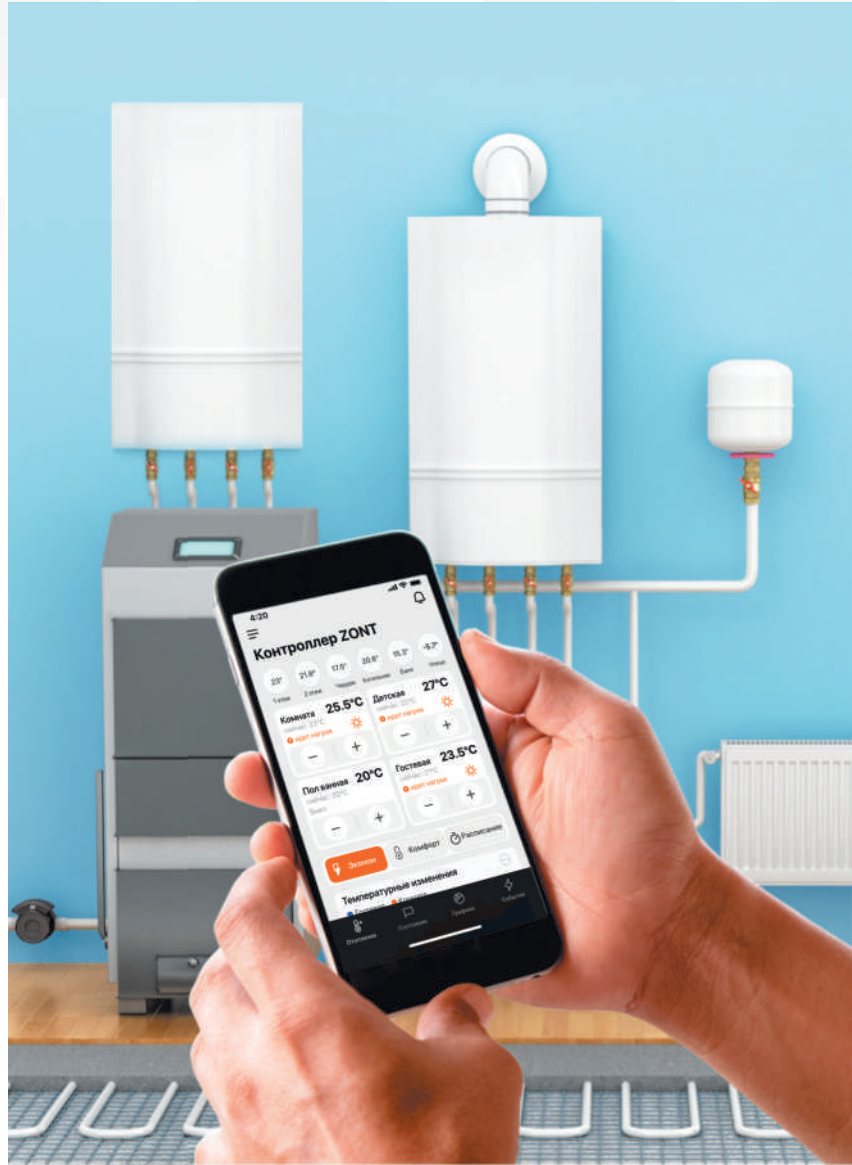
***Радиочастота 433 МГц – встроенная, антенна докупается отдельно.

Радиочастота 868 МГц – подключается опционально через радиомодуль МЛ-590.

Профессиональная линейка универсальных контроллеров

Ситуационное управление инженерными
системами

PRO-стандарты ZONT:

GSM
Wi-Fi

2 вида связи

RS-485

цифровой интерфейс

NTC

термодатчики

Reset

кнопка перезагрузки

Резервный
АКБ

встроенный, емкость 800мА*ч

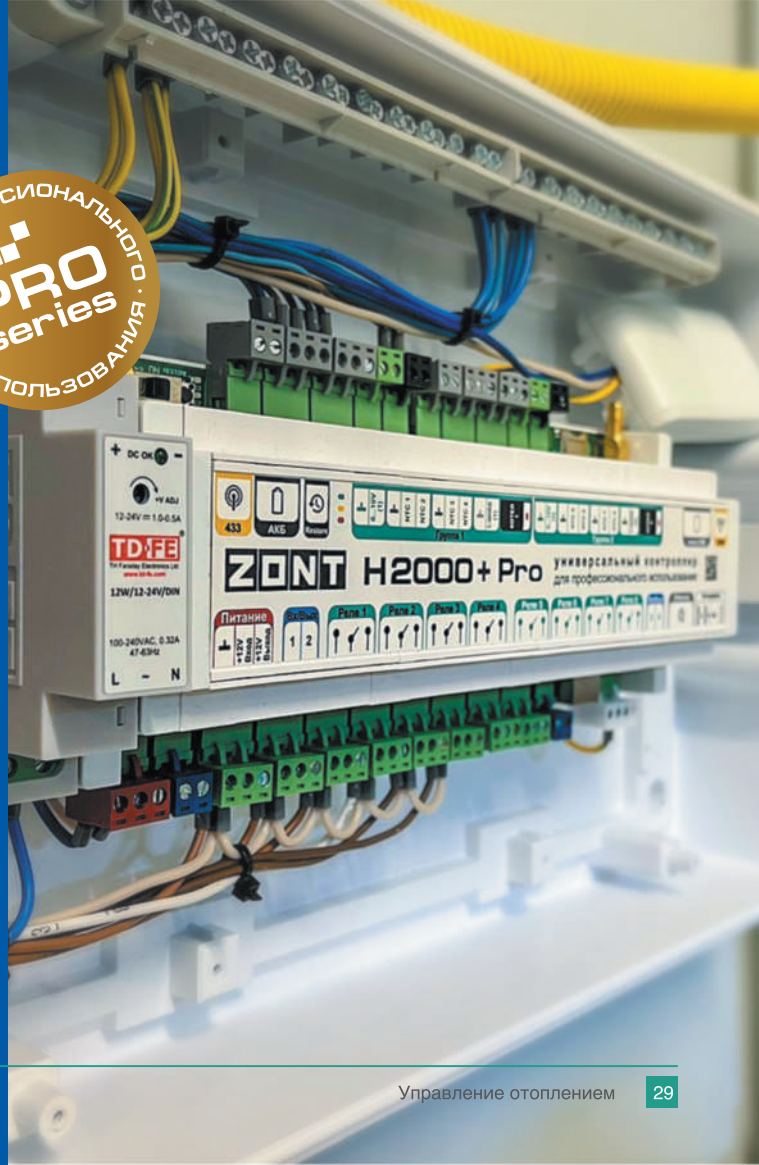

Универсальный контроллер ZONT H700+ PRO

арт. ML00005557



A



ГSM-антенна



Термодатчик
NTC в корпусе, 1 шт.



Термодатчики
NTC в гильзе, 2 шт.



Винтовые
клеммники,
комплект



Блок питания
12-24V



SIM-карта



Карта
владельца

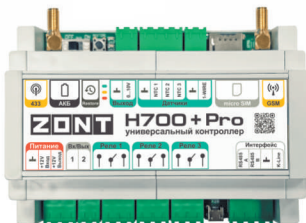

Особенности модели:

- 2 канала передачи данных – **GSM, Wi-Fi**
- Управление **2 котлами** (основной/резервный, каскад, расписание)
- Управление несколькими контурами отопления
- Управление ГВС
- Управление исполнительными устройствами
- **Встроенный резервный аккумулятор**, кнопка перезагрузки
- Работа по сценариям, настройка веб-кнопок быстрого управления
- Настройка веб-кнопок быстрого управления
- **ПЗА** и **ПИД**-регулирование
- Работа с погодным сервером
- Защита от замерзания
- Защита от легионеллы
- Поддержка аналоговых **датчиков давления**

Управление:

2 котла (каскад, основной + резервный, расписание)
релейное или цифровое (через внешние адаптеры),
подробнее стр. 40

- До 6 управляемых контуров отопления
- Бойлер ГВС, насос, сервопривод
- Дополнительные устройства: циркуляционный насос, освещение, полив и др.
- Сирена
- Контроль доп. датчиков (протечки, давления, утечки газа, охранных)
- Различные электрические приборы

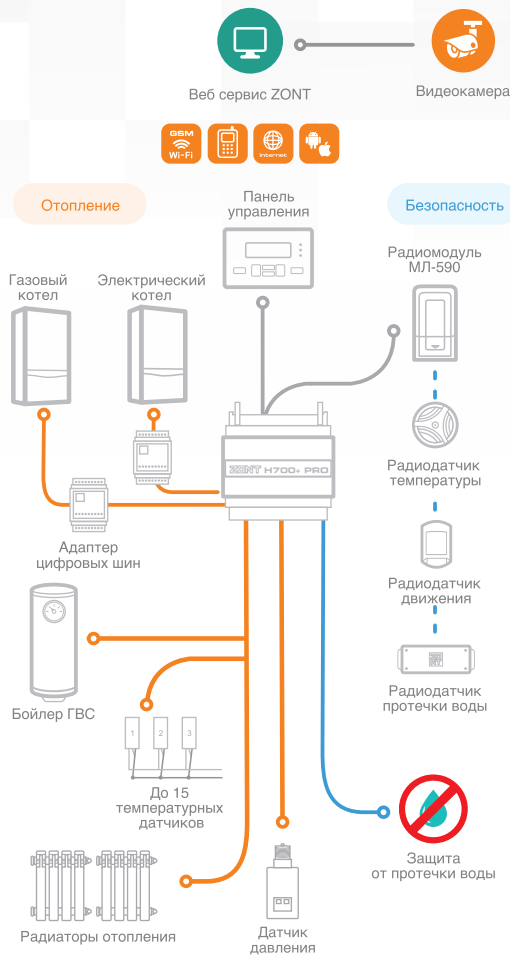

Пример инженерной системы на базе H700+ PRO

Режимы работы:

Неограниченное количество настраиваемых режимов
 Погодозависимое управление отоплением
 ПИД-регулирование
 Расписание (часовое, недельное)
 Защита от замерзания (режим «Выключен +5°»)
 Мониторинг температуры, влажности, давления
 Функции «Антилегионелла», «Антизамерзание», «Лето»

Датчики, подключение:

- до 25 датчиков t° (в комплекте 3 шт.)
- до 25 проводных датчиков различного назначения
- поддержка аналоговых датчиков NTC
- поддержка аналоговых датчиков давления
- до 120 радиодатчиков 868 МГц
- радиодатчики 433 МГц (требуется антенна – опционально)

Оповещения:

- авария и ошибка котла, неисправность датчиков t°
- отключение / включение питания
- выход t° за пороговые значения (min / max)
- срабатывание дополнительных охранных датчиков или сирены
- настраиваемые о любых событиях

Напряжение питания	9-18 В
Аккумулятор резервного питания	встроенный, 800 мА*ч
Релейные выходы	3 шт.
Универсальные входы/выходы	2 шт.
Выход 0-10 В	1 шт.
Входы NTC	3 шт.
Интерфейсы	K-Line, 1-Wire, RS-485
Габаритные размеры	125 x 90 x 60 мм, 7 DIN
Крепление	на DIN-рейку

Универсальный контроллер ZONT H1 000+ PRO.V2

арт. ML00006584

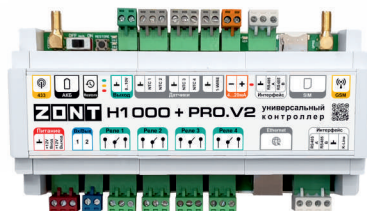

GSM-антенна



Термодатчик
NTC в корпусе,
1 шт.



Термодатчики
NTC в гильзе,
3 шт.



Винтовые
клемники,
комплект



Блок питания
12-24V



SIM-карта



Карта
владельца

Особенности модели:

- 3 канала передачи данных – **GSM, Wi-Fi, Ethernet**
- Управление **2 котлами** (основной/резервный, каскад, расписание)
- Управление несколькими контурами отопления
- Управление ГВС
- Управление исполнительными устройствами
- **Встроенный резервный аккумулятор**, кнопка перезагрузки
- Работа по сценариям, настройка веб-кнопок быстрого управления
- Поддержка блоков расширения (2 шт.)
- **ПЗА и ПИД-регулирование**
- Работа с погодным сервером
- Защита от замерзания и легионеллы
- Поддержка аналоговых **датчиков давления**
- 2 входа **RS-485**, 1 вход **4-20 mA**

Управление:

2 котла (каскад, основной + резервный, расписание)
релейное или цифровое (через внешние адаптеры),
подробнее стр. 40

- До 7 управляемых контуров отопления
- Бойлер ГВС, насос, сервопривод
- Дополнительные устройства: циркуляционный насос, освещение, полив и др.
- Сирена
- Контроль доп. датчиков (протечки, давления, утечки газа, охранных)
- Различные электрические приборы

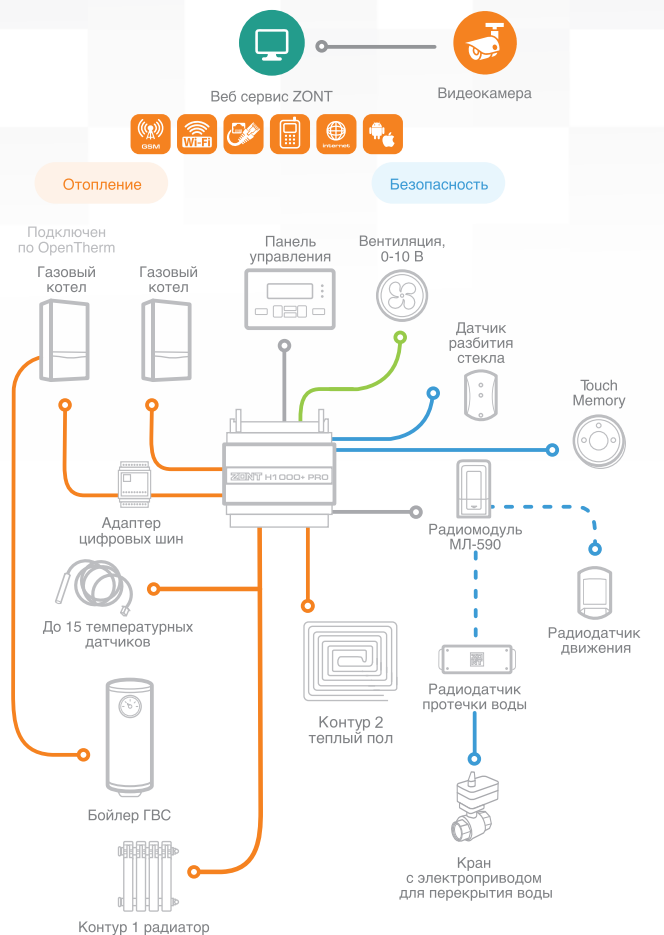

Пример инженерной системы на базе ZONT H1000+ PRO.V2

Режимы работы:

- Неограниченное количество настраиваемых режимов
- Погодозависимое управление отоплением
- ПИД-регулирование
- Расписание (часовое, недельное, по сценариям)
- Защита от замерзания (режим «Выключен +5°»)
- Мониторинг температуры, влажности, давления
- Функции «Антилегионелла», «Антизамерзание», «Лето»

Датчики, подключение:

- до 25 датчиков t° (в комплекте 4 шт.)
- до 25 проводных датчиков различного назначения
- поддержка аналоговых датчиков давления
- до 120 радиодатчиков 868 МГц
- радиодатчики 433 МГц (требуется антенна – опционально)

Оповещения:

- авария и ошибка котла, неисправность датчиков t°
- отключение / включение питания
- выход t° за пороговые значения (min / max)
- срабатывание дополнительных охранных датчиков или сирены
- настраиваемые о любых событиях

Напряжение питания	9-18 В
Аккумулятор резервного питания	встроенный, 800 мА*ч
Релейные выходы	4 шт.
Универсальные входы/выходы	2 шт.
Выход 0-10 В	1 шт.
Вход 4-20 мА	1 шт.
Входы NTC	4 шт.
Интерфейсы	K-Line, 1-Wire, 2 шт. RS-485
Габаритные размеры	180 x 90 x 60 мм, 10 DIN
Крепление	на DIN-рейку

Универсальный контроллер ZONT H1500+ PRO

арт. ML00005968

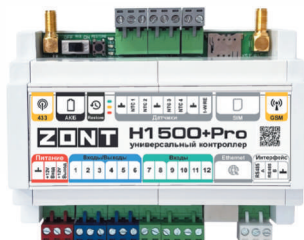

Особенности модели:

- 3 канала передачи данных – **GSM, Wi-Fi, Ethernet**
- Управление **2 котлами** (основной/резервный, каскад, расписание)
- Управление несколькими контурами отопления
- Управление ГВС
- Управление исполнительными устройствами
- **Встроенный резервный аккумулятор**, кнопка перезагрузки
- Работа по сценариям, настройка веб-кнопок быстрого управления
- Поддержка блоков расширения (1 шт.)
- **ПЗА и ПИД**-регулирование
- Работа с погодным сервером
- Защита от замерзания и легионеллы
- Поддержка аналоговых **датчиков давления**

Управление:

2 котла (каскад, основной + резервный, расписание)
релейное или цифровое (через внешние адаптеры), подробнее стр. 40

- До 12 управляемых контуров отопления
- Бойлер ГВС, насос, сервопривод
- Дополнительные устройства: циркуляционный насос, освещение, полив и др.
- Сирена
- Контроль доп. датчиков (протечки, давления, утечки газа, охранных)
- Различные электрические приборы



GSM-антенна



Термодатчик
NTC в корпусе,
1 шт.



Термодатчики
NTC в гильзе,
3 шт.



Винтовые
клеммники,
комплект



Блок питания
12-24V



SIM-карта



Карта
владельца

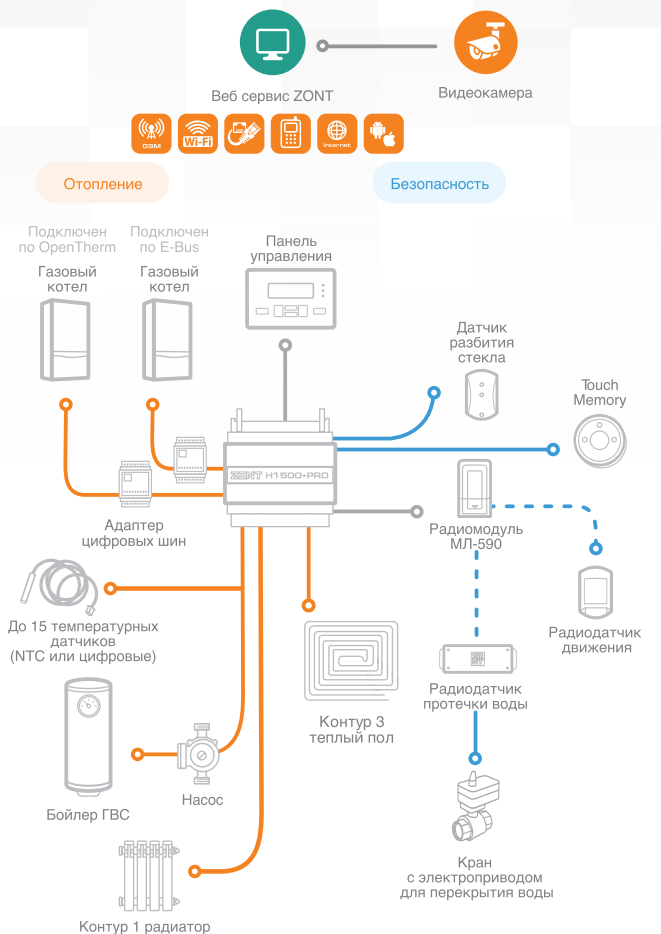

Пример инженерной системы на базе ZONT H1500+PRO

Режимы работы:

Неограниченное количество настраиваемых режимов
 Погодозависимое управление отоплением
 ПИД-регулирование
 Расписание (часовое, недельное, по сценариям)
 Защита от замерзания (режим «Выключен +5°»)
 Мониторинг температуры, влажности, давления
 Функции «Антилегионелла», «Антизамерзание», «Лето»

Датчики, подключение:

- до 25 датчиков t° (в комплекте 4 шт.)
- до 25 проводных датчиков различного назначения
- поддержка аналоговых датчиков давления
- до 120 радиодатчиков 868 МГц
- радиодатчики 433 МГц (требуется антенна – опционально)

Оповещения:

- авария и ошибка котла, неисправность датчиков t°
- отключение / включение питания
- выход t° за пороговые значения (min / max)
- срабатывание дополнительных охранных датчиков или сирены
- настраиваемые о любых событиях

Напряжение питания	9-18 В
Аккумулятор резервного питания	встроенный, 800 мА*ч
Выходы «открытый коллектор»	6 шт.
Универсальные входы/выходы	6 шт.
Входы NTC	4 шт.
Интерфейсы	1-Wire, RS-485
Габаритные размеры	125 x 90 x 60 мм, 7 DIN
Крепление	на DIN-рейку

Универсальный контроллер ZONT H2000+ PRO.V2

арт. ML00006086

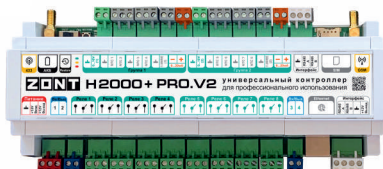

GSM-антенна



Термодатчики NTC
в гильзе, 4 шт.



Термодатчик
NTC в корпусе,
1 шт.



Блок питания
12-24V



SIM-карта



Карта владельца

Особенности модели:

Управляет системой отопления и горячего водоснабжения любой конфигурации и сложности без ограничения числа управляемых контуров

- 3 канала передачи данных – **GSM, Wi-Fi, Ethernet**
- Управление **2 котлами и более** (основной/резервный, каскад, основной/резервный + каскад, расписание)
- Управление **ГВС (с настраиваемым приоритетом)**
- Управление исполнительными устройствами (протечка, освещение, охрана, автополив и др.)
- **Встроенный резервный аккумулятор**, кнопка перезагрузки
- Работа по сценариям
- Настройка веб-кнопок быстрого управления
- Программируемое управление по событию: срабатывание датчиков, изменение температуры, времени и т.п.
- Поддержка блоков расширения (до 5 шт.)
- **ПЗА и ПИД**-регулирование
- Работа с погодным сервером
- Функция «Лето»
- Защита от замерзания
- Защита от легионеллы
- Защита от заклинивания насоса
- Поддержка аналоговых **датчиков давления**
- 2 входа **RS-485**, 2 входа **4-20 мА**
- Полностью дистанционная настройка через веб-сервис без физического подключения к прибору

Управление:

2 котла и более (каскад, основной + резервный, расписание) релейное или цифровое (через внешние адаптеры, количество котлов программно не ограничено), подробнее стр. 40

- До 12 управляемых контуров отопления (больше с БР*)
- Бойлер ГВС, насос, сервопривод
- Дополнительные устройства: циркуляционный насос, освещение, полив и др.
- Сирена
- Контроль доп. датчиков (протечки, давления, утечки газа, охранных)
- Различные электрические приборы

Режимы работы:

Неограниченное количество настраиваемых режимов
Работа по сценариям
Погодозависимое управление отоплением
ПИД-регулирование
Расписание (часовое, недельное, по сценариям, интервальное)
Защита от замерзания (режим «Выключен +5°»)
Мониторинг температуры, влажности, давления
Функции «Антилегионелла», «Антизамерзание», «Лето»

Датчики, подключение:

- до 25 датчиков t° (больше с БР*; в комплекте 5 шт.)
- до 25 проводных датчиков различного назначения (больше с БР*)
- поддержка аналоговых датчиков NTC
- поддержка аналоговых датчиков давления
- до 120 радиодатчиков 868 МГц
- радиодатчики 433 МГц (требуется антенна – опционально)

Особенности:

- количество подключаемых датчиков программно не ограничено
- удаленная настройка без физического подключения

Оповещения:

- авария и ошибка котла, неисправность датчиков t°
- отключение / включение питания
- выход t° за пороговые значения (min / max)
- срабатывание дополнительных охранных датчиков или сирены
- настраиваемые о любых событиях

Напряжение питания	9-18 В
Аккумулятор резервного питания	встроенный, 800 мА*ч
Релейные выходы	8 шт.
Универсальные входы/выходы	4 шт.
Выход 0-10 В	2 шт.
Вход 4-20 мА	2 шт.
Входы NTC	8 шт.
Интерфейсы	2 шт. 1-Wire, 2 шт. RS-485
Габаритные размеры	234 x 90 x 60 мм, 13 DIN
Крепление	на DIN-рейку

*БР – блок расширения

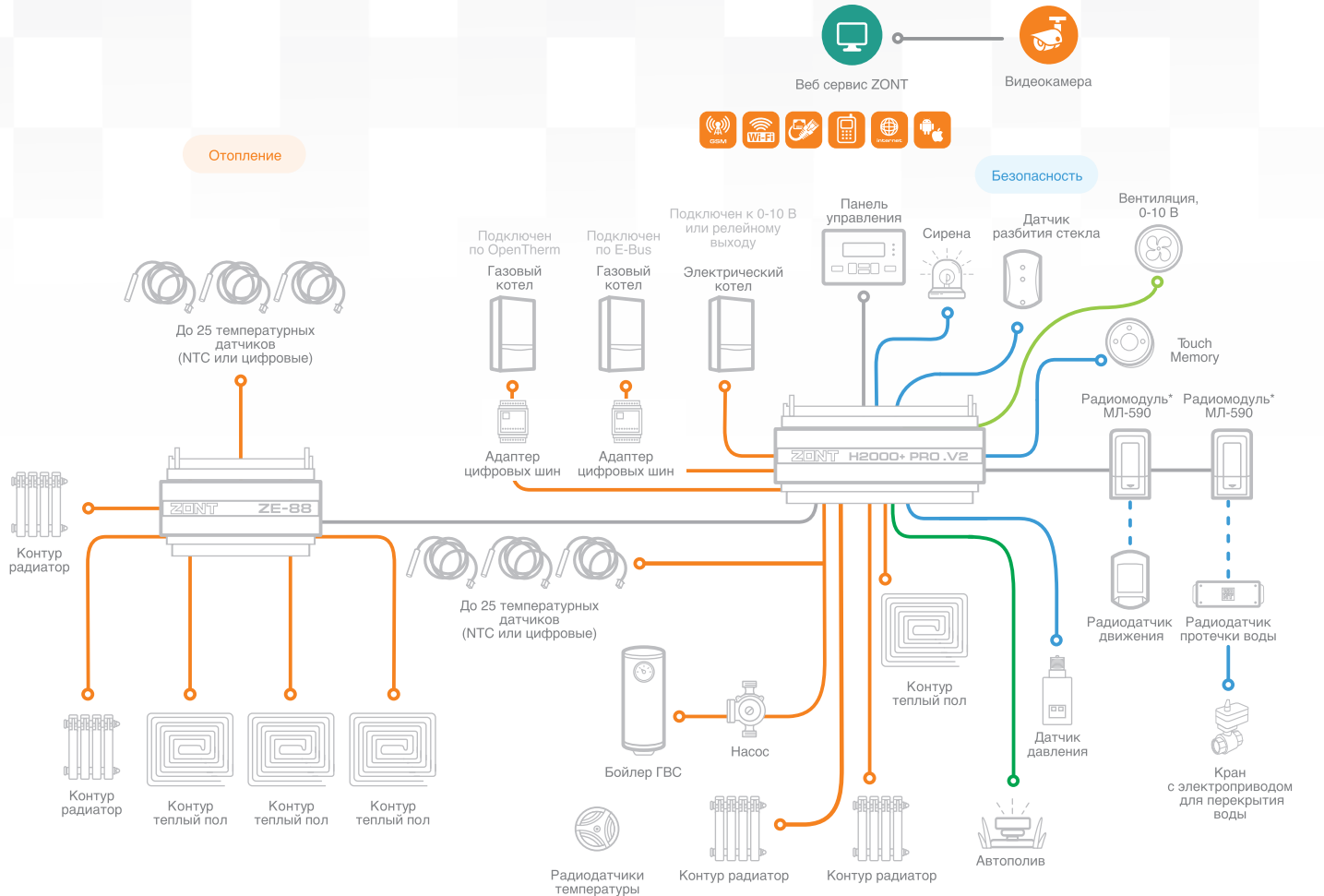

Пример инженерной системы на базе ZONT H2000+ PRO.V2

Блоки расширения для контроллеров ZONT

Блоки расширения предназначены для увеличения числа Входов и Выходов контроллеров.

Обеспечивают управление исполнительными устройствами и подключение дополнительных приборов и датчиков.



Блок расширения
ZE-22

ML00005703

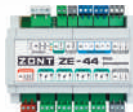

Блок расширения
ZE-44

ML00005696



Блок расширения
ZE-88

ML00005693



Адаптер Ethernet /
Wi-Fi

ML00006811

Артикул	ML00005703	ML00005696	ML00005693	ML00006811
Напряжение питания	9-18 В	9-18 В	9-18 В	9-18 В
Резервное питание	опционально от внешнего АКБ 12V / 7 A/h	опционально от внешнего АКБ 12V / 7 A/h	опционально от внешнего АКБ 12V / 7 A/h	опционально от внешнего АКБ 12V / 7 A/h
Релейные выходы	2	4	8	-
Универсальные входы/выходы	2	4	8	-
Аналоговые выходы 0-10 В	-	1	1	-
Входы NTC	2	4	4	-
Интерфейсы	1-Wire, RS-485	1-Wire, RS-485, K-Line	1-Wire, RS-485, K-Line	RS-485
Связь	-	-	-	Ethernet, Wi-Fi
Радиоканал	868 МГц (опционально через радиомодуль)	868 МГц (опционально через радиомодуль)	868 МГц (опционально через радиомодуль)	-
Габаритные размеры	90 x 60 x 70 мм	125 x 90 x 57 мм	180 x 90 x 60 мм	71 x 90 x 57
Типоразмер	4 DIN	7 DIN	10 DIN	4 DIN

Способы подключения к котлу

ZONT можно подключить к котлу 2-мя способами – релейно или по цифровой шине через адаптер. Оба варианта обеспечат дистанционное управление.

Релейный

- Дистанционное управление котлом (полное включение-выключение)
- Подключение напрямую к выходу комнатного термостата

Доступен для всех современных газовых, электрических и ряда других котлов. Температура контролируется датчиком из комплекта поставки ZONT.

Цифровой

- Дистанционное управление котлом (плавная регулировка мощности)
- Дистанционное управление ГВС через котел
- Модуляция горелки
- Считывание ошибок при аварии
- Контроль состояния котла (t теплоносителя, давление и пр.)
- Подключение через адаптер или плату цифровой шины к котловой плате

Доступен для котлов с поддерживаемой цифровой шиной. Мощность котла регулируется плавно без частых полных выключений – используйте более широкие возможности управления.

ZONT работает с котлами



*представлены не все марки котлов

Управление котлом по цифровой шине

С какими протоколами работает?

- OpenTherm – BAXI, Bosch, Buderus, Viessmann и другие
- E-BUS – Vaillant, Protherm
- BridgeNet – Ariston
- Navien
- BSB
- Daesung
- Wolf
- Rinnai
- Arderia
- EMS+
- Modbus

Преимущества цифрового управления



Алгоритмы контроллера рассчитывают и устанавливают оптимальную t теплоносителя для поддержания целевой t. Котел работает не на полную мощность, а насколько необходимо, экономя свой ресурс и снижая расход энергоносителя.

Адаптеры и платы цифровой шины

Для подключения оборудования ZONT к котлам по цифровому протоколу.

Универсальные адаптеры

Поддерживают управление по цифровым шинам OpenTherm, E-Bus, BridgeNet, Navien, BSB, Daesung, WOLF

Название	Фото	Подключение	Крепление	Размер, мм	Совместимость
Универсальный адаптер цифровых шин DIN арт. ML00005505		K-Line, RS-485	DIN-рейка	90 x 71 x 57	термостаты и контроллеры ZONT
Универсальный адаптер цифровых шин ECO арт. ML00005653		K-Line, RS-485	навесное	95 x 55 x 23	термостаты и контроллеры ZONT
Универсальная плата цифровых шин для ZONT Climatic арт. ML00005842		-	внутреннее	48 x 32 x 10	регуляторы ZONT Climatic





Данные актуальны на октябрь 2024 г. Ведутся работы по расширению списка котлов, поддерживающих управление по цифровой шине.

Адаптеры и платы цифровой шины

Для подключения оборудования ZONT к котлам по цифровому протоколу.

Монобрендовые адаптеры

Каждый поддерживает управление по одному протоколу

Название	Фото	Подключение	Крепление	Размер, мм	Совместимость
Адаптер цифровой шины RINNAI арт. ML00006140		K-Line, RS-485	DIN-рейка	90 x 71 x 57	термостаты и контроллеры ZONT
Адаптер цифровой шины ARDERIA арт. ML00006183		K-Line, RS-485	навесное	95 x 55 x 23	термостаты и контроллеры ZONT
Адаптер цифровой шины EMS+ арт. ML00006560		K-Line, RS-485	навесное	95 x 55 x 23	термостаты и контроллеры ZONT
Адаптер цифровой шины MODBUS арт. ML00006561		K-Line, RS-485	DIN-рейка	90 x 71 x 57	термостаты и контроллеры ZONT

Данные актуальны на октябрь 2024 г. Ведутся работы по расширению списка котлов, поддерживающих управление по цифровой шине.

Дополнительное оборудование

Панели управления, комнатные термостаты, проводные и радио датчики температуры, охранные извещатели, сирены, АКБ, блоки питания и пр.



Комнатные термостаты ZONT МЛ-232 (RS-485) / МЛ-232.black (RS-485)

арт. ML00006088 / ML00006509



Предназначены для мониторинга и регулирования температуры в отдельной зоне обогрева.

Функциональные возможности:

- Поддержание заданной температуры по встроенному датчику
- Поддержание заданной температуры по внешнему датчику
- Двусторонняя передача данных между термостатом и автоматикой ZONT
- Ручной режим управления

Работа поддерживается на моделях ZONT*:

- SMART NEW, H-1V NEW;
- SMART 2.0, H-1V.02 (с января 2022 г.);
- Climatic 1.1, 1.2, 1.3;
- H700+ PRO, H1000+ PRO, H1500+PRO, H2000+ PRO;
- H1000+ PRO.V2, H2000+ PRO.V2.

**Версия прошивки 328 и выше!*

Встроенный датчик t	NTC 10 кОм, 1 шт.
Внешний датчик t	NTC 10 кОм, 1 шт.
Релейный выход	1 шт.
Диапазон поддержания t°	от 5 до 60 °C
Подключение	проводное по RS-485
Габаритные размеры	95 x 95 x 25 мм
Крепление	на стену или в подрозетник

Комнатные термостаты ZONT МЛ-332 (868) / МЛ-332.black (868)

арт. MI00006557 / MI00006089



Предназначены для мониторинга и регулирования температуры в отдельной зоне обогрева.

Функциональные возможности:

- Поддержание заданной температуры по встроенному датчику
- Двусторонняя передача данных между термостатом и автоматикой ZONT
- Ручной режим управления

Работа поддерживается на моделях ZONT*:

- SMART NEW, H-1V NEW;
- SMART 2.0, H-1V.02 (с января 2022 г.);
- Climatic 1.1, 1.2, 1.3;
- H700+ PRO, H1000+ PRO, H1500+PRO, H2000+ PRO;
- H1000+ PRO.V2, H2000+ PRO.V2.

**Версия прошивки 328 и выше!*

Встроенный датчик t	NTC 10 кОм, 1 шт.
Диапазон поддержания t	от 5 до 50°C
Подключение	Беспроводное
Рабочая частота	868 МГц
Габаритные размеры	95 x 95 x 25 мм
Крепление	на стену или в подрозетник

Управляемый блок розеток (RS-485)

арт. ML00006373



Предназначен для интеллектуального управления розетками. Позволяет удаленно управлять энергопотреблением, перезапускать оборудование.

Используется как блок расширения для универсальных контроллеров H700+ PRO, H1000+ PRO, H1500+ PRO, H2000+ PRO, H1000+ PRO.V2, H2000+ PRO.V2.

Функциональные возможности:

- Дистанционное и локальное управление одной розеткой, группой или всем блоком.
- Управление подачей питания:
 - по расписанию,
 - после восстановления напряжения,
 - в сценарии
- Установка ограничения подачи питания в зависимости от показаний температурного датчика (погодного сервера).

Максимальное напряжение	250 В
Суммарный максимальный ток	10 А
Максимальный ток одного канала	5 А

Управляемый блок розеток (GSM / Wi-Fi)

арт. ML00006457



Предназначен для интеллектуального управления розетками. Позволяет удаленно управлять энергопотреблением, перезапускать оборудование.

Используется как самостоятельное устройство.

Функциональные возможности:

- Дистанционное и локальное управление одной розеткой, группой или всем блоком.
- Управление подачей питания:
 - по расписанию,
 - после восстановления напряжения.
- Установка ограничения подачи питания в зависимости от показаний температурного датчика (погодного сервера).

Максимальное напряжение	250 В
Суммарный максимальный ток	10 А
Максимальный ток одного канала	5 А

Панели управления МЛ-753 / МЛ-753 Wi-Fi

арт. ML00004742 / ML00006132



Схема подключения панели управления по RS-485

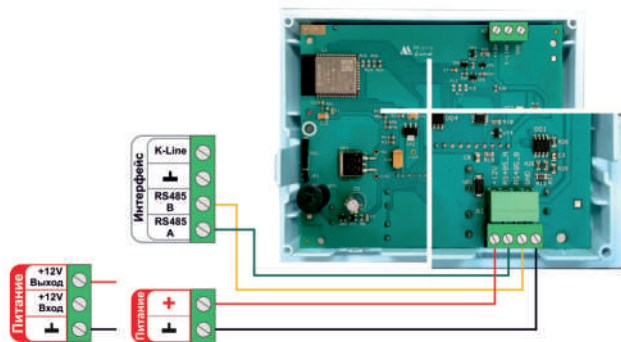

Вид клеммы питания зависит от прибора

Предназначены для ручного управления отопительными термостатами и контроллерами, универсальными контроллерами

Ключевые особенности:

- Изменение температуры и режимов работы котла
- Отображение текущей температуры
- Индикация аварии котла
- Индикация работы котла в режиме нагрева
- Отображение уровня сигналов GSM и Wi-Fi
- Работа в помещениях при минус 25 °С

Панель ZONT МЛ-753 оповестит владельца в случае возникновения аварии в системе (индикация на главном экране).

Функциональные возможности:

- контроль и управление работой системы отопления даже без доступа к интернету
- возможность изменения температуры в доме в ручном режиме из разных помещений

Работа поддерживается на моделях ZONT:

- SMART NEW, H-1V NEW;
- SMART 2.0, H-1V.02 (с января 2022 г.);
- Climatic 1.1, 1.2, 1.3, Optima;
- H700+ PRO, H1000+ PRO, H1500+PRO, H2000+ PRO;
- H1000+ PRO.V2, H2000+ PRO.V2.

Напряжение питания	11-28 В
Потребляемая мощность	не более 3 Вт
Максимальный потребляемый ток	0,2 А
Интерфейс МЛ-753	RS-485, K-Line
Интерфейс МЛ-753 wi-fi	RS-485
Габаритные размеры	140 x 120 x 40 мм
Крепление	на плоскую поверхность

Таблица совместимости дополнительного оборудования

	 Универсальный адаптер ECO, арт. ML00005653	 Универсальный адаптер DIN, арт. ML00005505	 Универсальная плата, арт. ML00005842	 Адаптер цифровой шины AFDERIA, арт. ML00006183	 Адаптер цифровой шины RINNA, арт. ML00006140	 Адаптер цифровой шины EMS+, арт. ML00006560	 Адаптер цифровой шины Modbus, арт. ML00006561	 Радиомодуль МЛ-590, арт. ML00004741	 Радиодатчик t комнатный МЛ-740, арт. ML00004436	 Радиодатчик t и влажности комнатный МЛ-745, арт. ML00004439
ZONT H-1V NEW	+	+	-	+	+	+	+	+	+	+
ZONT Smart NEW	+	+	-	+	+	+	+	+	+	+
ZONT H-1V.02	+	+	-	+	+	+	+	+	+	+
ZONT Smart 2.0	+	+	-	+	+	+	+	+	+	+
ZONT Climatic	-	-	+	-	-	-	-	+	+	+
ZONT H700+ PRO	+	+	-	+	+	+	+	+	+	+
ZONT H1000+ PRO	+	+	-	+	+	+	+	+	+	+
ZONT H1500+ PRO	+	+	-	+	+	+	+	+	+	+
ZONT H2000+ PRO	+	+	-	+	+	+	+	+	+	+
ZONT H1000+ PRO.V2	+	+	-	+	+	+	+	+	+	+
ZONT H2000+ PRO.V2	+	+	-	+	+	+	+	+	+	+

Таблица совместимости дополнительного оборудования

	Радиотермодатчик уличный МЛ-711, арт. МЛ13866	Радиодатчик t теплоносителя МЛ-785, арт. МL00005372	Радиодатчик протечки воды МЛ-712, арт. ML14053	Радиодатчик движения МЛ-570, арт. ML12814	Радиобрелок ZONT Номе, арт. ML13242	Датчик t NTC таблетка комнатный, арт. ML00005877	Датчик t NTC гильза, арт. ML00004775	Датчик t NTC в корпусе комнатный МЛ-774 арт. ML00004834	Датчик t NTC в корпусе уличный МЛ-773, арт. ML00004842	Датчик t цифр. в корпусе комнатный МЛ-772, арт. ML00004827	Датчик t цифр. в корпусе уличный МЛ-771, арт. ML00004837
											
ZONT H-1V NEW	+	+	+	+	+	+	+	+	+	+	+
ZONT Smart NEW	+	+	+	+	+	+	+	+	+	+	+
ZONT H-1V.02	+	+	+	+	+	+	+	+	+	+	+
ZONT Smart 2.0	+	+	+	+	+	+	+	+	+	+	+
ZONT Climatic	+	+	-	-	-	+	+	+	+	+	+
ZONT H700+ PRO	+	+	+	+	+	+	+	+	+	+	+
ZONT H1000+ PRO	+	+	+	+	+	+	+	+	+	+	+
ZONT H1500+ PRO	+	+	+	+	+	+	+	+	+	+	+
ZONT H2000+ PRO	+	+	+	+	+	+	+	+	+	+	+
ZONT H1000+ PRO.V2	+	+	+	+	+	+	+	+	+	+	+
ZONT H2000+ PRO.V2	+	+	+	+	+	+	+	+	+	+	+

Таблица совместимости дополнительного оборудования











	Датчик t цифр. в таблетке комнатный DS18S20, арт. ML8569	Датчик t цифр. в гильзе уличный/теплоносителя DS18B20, арт. ML00003614	Датчик t цифр. уличный/теплоносителя МЛ-700, арт. ML12294	Датчик t комнатный МЛ-778, RS-485, арт. ML00005143	Датчик t и влажности комнатный МЛ-779, RS-485, арт. ML00005144	Датчик протечки воды АСТРА-361, арт. ML11025	Датчик движения Астра-515, арт. ML18313	Датчик движения АСТРА-512, арт. ML13057	Датчик разбития стекла АСТРА-С, арт. ML11144	Датчик дыма, арт. ML8499	Реле промежуточное 12V, арт. 00000056009
											
ZONT H-1V NEW	+	+	+	+	+	+	+	+	+	-	-
ZONT Smart NEW	+	+	+	+	+	+	+	+	+	-	-
ZONT H-1V.02	+	+	+	+	+	+	+	+	+	+	+
ZONT Smart 2.0	+	+	+	+	+	+	+	+	+	+	+
ZONT Climatic	+	+	+	+	+	-	-	-	-	-	-
ZONT H700+ PRO	+	+	+	+	+	+	+	+	+	+	+
ZONT H1000+ PRO	+	+	+	+	+	+	+	+	+	+	+
ZONT H1500+ PRO	+	+	+	+	+	+	+	+	+	+	+
ZONT H2000+ PRO	+	+	+	+	+	+	+	+	+	+	+
ZONT H1000+ PRO.V2	+	+	+	+	+	+	+	+	+	+	+
ZONT H2000+ PRO.V2	+	+	+	+	+	+	+	+	+	+	+

Таблица совместимости дополнительного оборудования

	Блок питания проводной 12V, арт. ML12946	Блок питания на DIN рейку 12-24V, арт. ML13968	Аккумулятор BL-5C Li-ion, арт. ML12218	Аккумулятор Optimus AP1207 7 А/ч, арт. ML8505	Аккумулятор Optimus AP12012 1.2 А/ч, арт. ML00004298	Сирена (в ассортименте)	Считыватель Touch Memory, арт. ML8314	Ключ Touch Memory, арт. ML8315	Внешняя GSM-антенна, 3 м, арт. ML8521	Датчик размыкания, арт. ML8510
										
ZONT H-1V NEW	-	+	-	-	-	-	+	+	+	+
ZONT Smart NEW	+	+	-	-	-	-	+	+	+	+
ZONT H-1V.02	-	+	-	-	-	+	+	+	+	+
ZONT Smart 2.0	+	+	-	-	-	+	+	+	+	+
ZONT Climatic	-	-	-	-	-	-	-	-	+	-
ZONT H700+ PRO	-	+	-	+	+	+	+	+	+	+
ZONT H1000+ PRO	-	+	-	+	+	+	+	+	+	+
ZONT H1500+ PRO	-	+	-	+	+	+	+	+	+	+
ZONT H2000+ PRO	-	+	-	+	+	+	+	+	+	+
ZONT H1000+ PRO.V2	-	+	-	+	+	+	+	+	+	+
ZONT H2000+ PRO.V2	-	+	-	+	+	+	+	+	+	+

Схемы подключения датчиков и извещателей

Датчики температуры по RS-485 (МЛ-778 и МЛ-779)

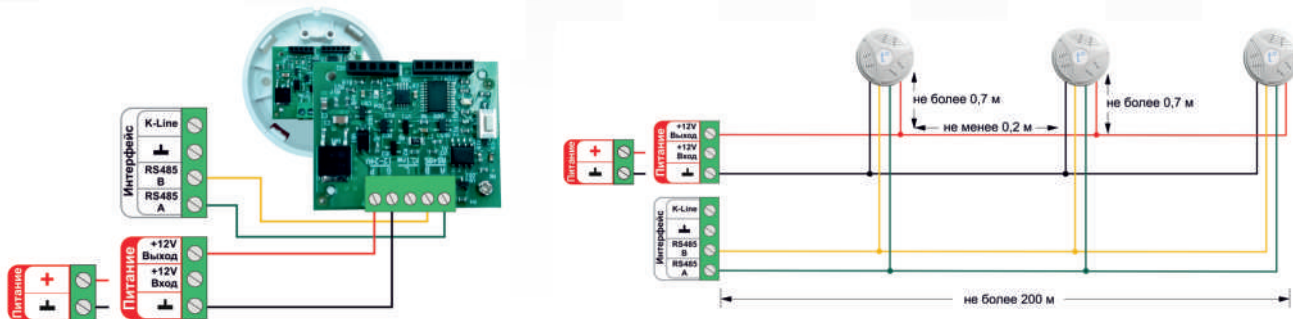

Максимальная длина линии RS-485 не более 200 м. При больших длинах рекомендуется устанавливать дополнительные резисторы 120 Ом между клеммами А и В с обоих концов линии и использовать кабель UTP (витую пару) CAT5.

Датчики температуры аналоговые NTC-10

Схема подключения датчиков NTC-10 ко входам NTC. В настройках датчика необходимо указать тип сенсора «NTC-10»



Схема подключения датчиков NTC-10 к универсальным входам/выходам контроллера



вид клеммы подключения зависит от прибора

Датчики температуры цифровые (МЛ-771, МЛ-772, DS18S20, DS18B20)

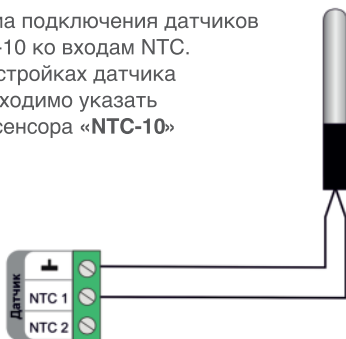
Подключение по двухпроводной схеме

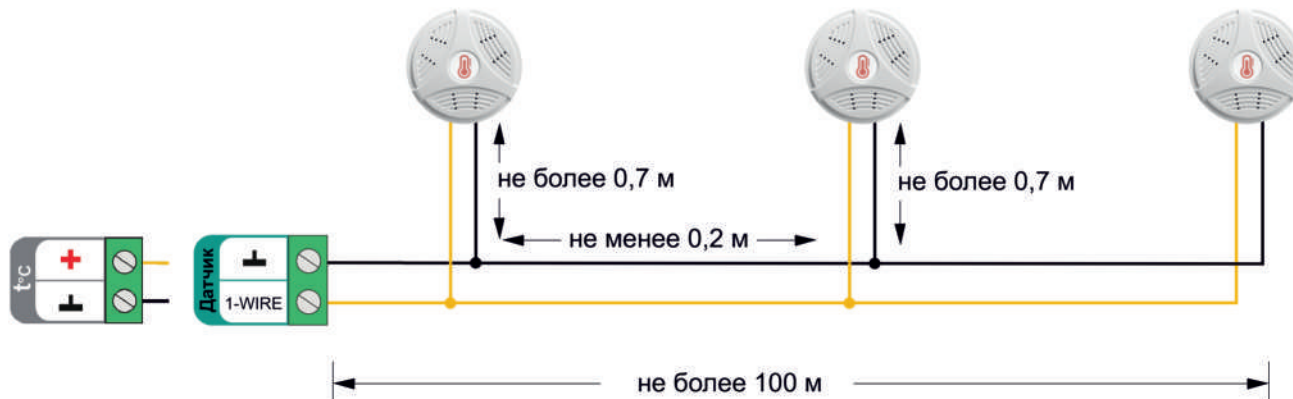

вид клеммы подключения зависит от прибора

Рекомендации по подключению:

- подключать датчики в шлейф параллельно друг за другом (не рекомендуется подключать по радиальной схеме);
- для снижения действия возможных помех прокладывать шлейф с датчиками отдельно от силовых кабелей цепей электропроводки помещения;
- шлейф датчиков должен пересекаться с электропроводкой только под углом 90 градусов;
- подключение выполнять экранированным кабелем МКЭШ или кабелем UTP.

Схемы подключения приборов

Электрические исполнительные устройства, не превышающие напряжения питания Контроллера

Подключение к выходу «открытый коллектор» (OK)

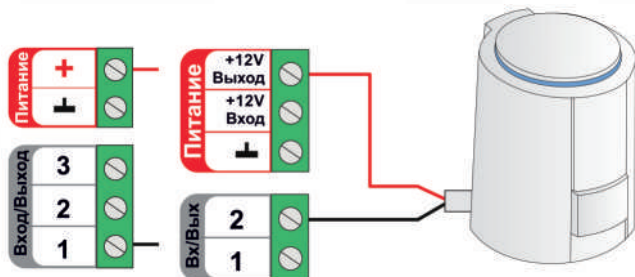

вид клеммы подключения зависит от прибора

Подключение к релейному выходу

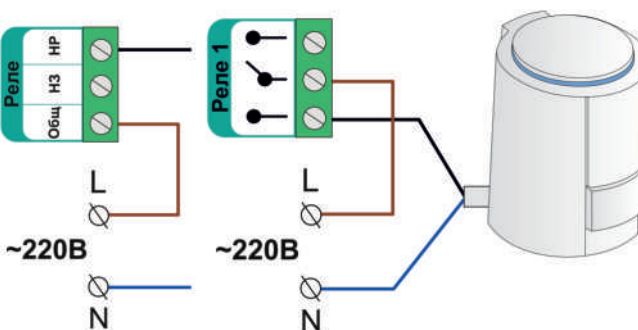

вид клеммы подключения зависит от прибора

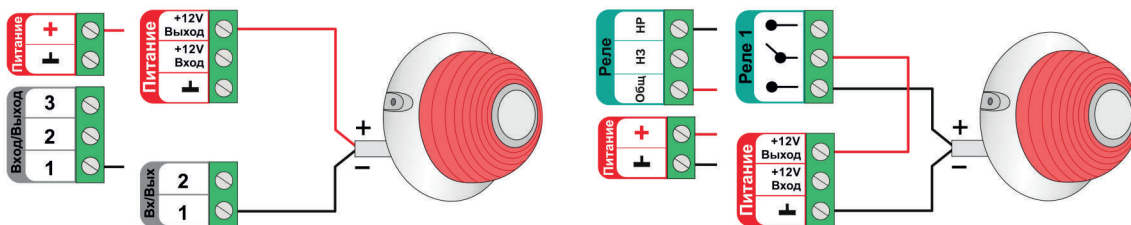

Электрические исполнительные устройства, превышающие напряжение питания Контроллера (в т.ч. 220 В)

Подключение только через промежуточное реле (в комплект не входит)

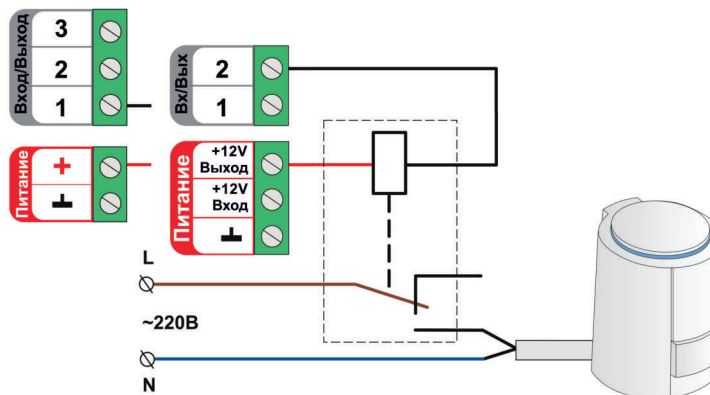

вид клеммы подключения зависит от прибора

Подключение насоса

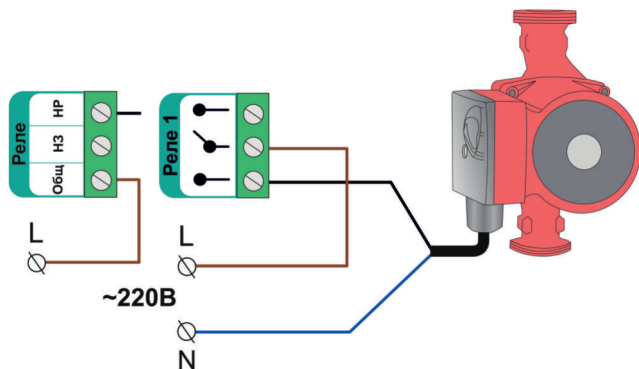

Подключение привода смесительного крана

Необходимо использовать два выхода – для открывания и для закрывания

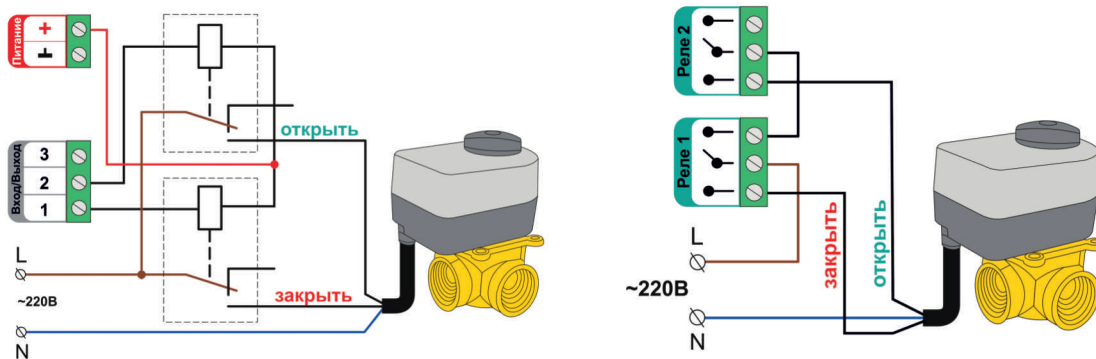

вид клеммы подключения зависит от прибора

Инструменты для подбора и использования ZONT



tvp-electro.ru



Проверка котлов на совместимость

Более 500 протестированных
моделей и схемы подключения!



tvp-electro.ru



Конфигуратор подбора системы

Удобный и простой инструмент
для выбора лучшего решения!



support.microline.ru



Библиотека ZONT

Вся информация о приборах
на одном ресурсе всегда под рукой!

Биржа специалистов

Найдите специалиста по монтажу,
настройке и обслуживанию приборов
ZONT в вашем регионе.



РАССКАЖИТЕ О СЕБЕ
ПОТЕНЦИАЛЬНЫМ
КЛИЕНТАМ!



ОТПРАВЛЯЙТЕ
ПРИОРИТЕТНЫЕ ЗАЯВКИ
В ТЕХПОДДЕРЖКУ!



www.lk.microline.ru/workers



8 (800) 551-08-28, 8 (831) 281-11-10
info@tvp-electro.ru

www.tvp-electro.ru | www.zont-online.ru
октябрь 2024

